

Servei d'Intervenció

Consorti
d'atenció
a les persones
de l'Alt Urgell

Socioeducativa de

l'Alt Urgell

Dossier Joves - Número 2-



Il·lustració: Joan Turu

Holaaaa nois i noies! 🌈 Esperem que estiguen tots superbé! Us hem preparat el segon dossier amb diverses activitats i propostes per aquests dies (música, dibuixos per pintar, reptes, jocs...) T'animes? Som-hi, descobreix-ho! Tenim novetats virtuaaals! Una forta abraçada i fins molt aviat! Vane, Tere, Jenny i Mireia

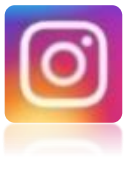

Us volem anunciar una novetat, i és que hem creat un Instagram , així que us demanem que ens demaneu accés al perfil [@sisalturgell](https://www.instagram.com/sisalturgell/)

👉 <https://www.instagram.com/sisalturgell/>

Recorda que pots trobar aquest i altres reculls d'activitats a

 <http://www.alturgell.cat/servei-intervencio-socioeducativa>



Noves recomanacions de cançons d'aquests dies.



**Si aquest dossier t'arriba en format digital
clica  per obrir l'enllaç.*

Un Sant Jordi Diferent-Cançó Col·lectiva (Videoclip Oficial) 

Doctor Prats - Al final tot anirà bé (en confinament) 

Miki Nuñez i més Escriurem #Joemcorono - Col·lectiva 

Celtas Cortos - 20 de Abril (Versió 2020 Covid-19) 🌈

*“Quédate en tu casa” (Canción Oficial
@YoMeQuedoEnCasaFestival - Oficial) - Vídeo oficial* 🌈

Rozalén - Aves Enjauladas (Lyric Video) 🌈

Manuel Carrasco - Prisión Esperanza 🌈

Llista reproducció amb algunes cançons 🌈



*Heu vist algun directe aquests dies per Instagram? Molts
artistes fan un directe de 30 minuts o 1 horeta tocant
en directe.* 🎤

Si es que si, quin?

*T'atreveixes a escriure (amb emoticones també s'hi val!) una
cançó de confinament?*

*Tens algunes propostes de cançons més amunt, agafa idees i
crea la teva pròpia!*

Ens encantarà que la comparteixis amb nosaltres via



WhatsApp o



Instagram.

Alguns exemples

d'emoticones:

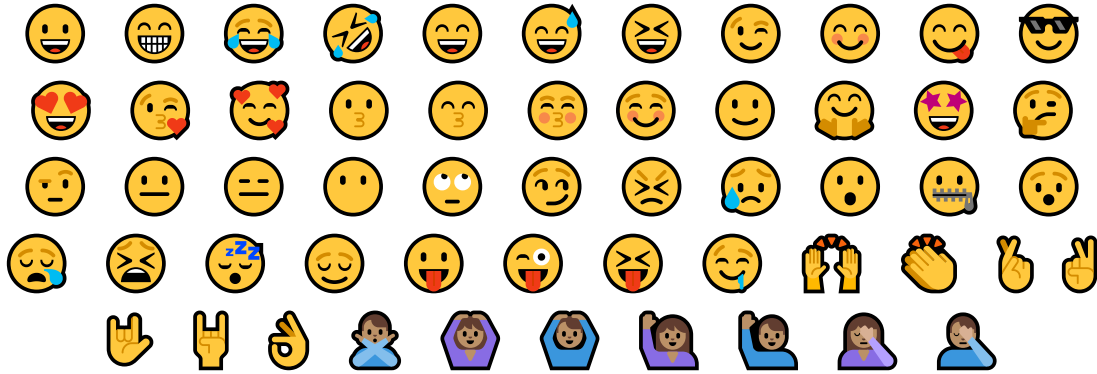

Art:

T'agrada **dibuixar**? Atreveix-te a fer la teva pròpia mandala o el que et vingui de gust.

Dibuixa contes  (clica a sobre). Al següent enllaç trobaràs diversos contes dibuixats.

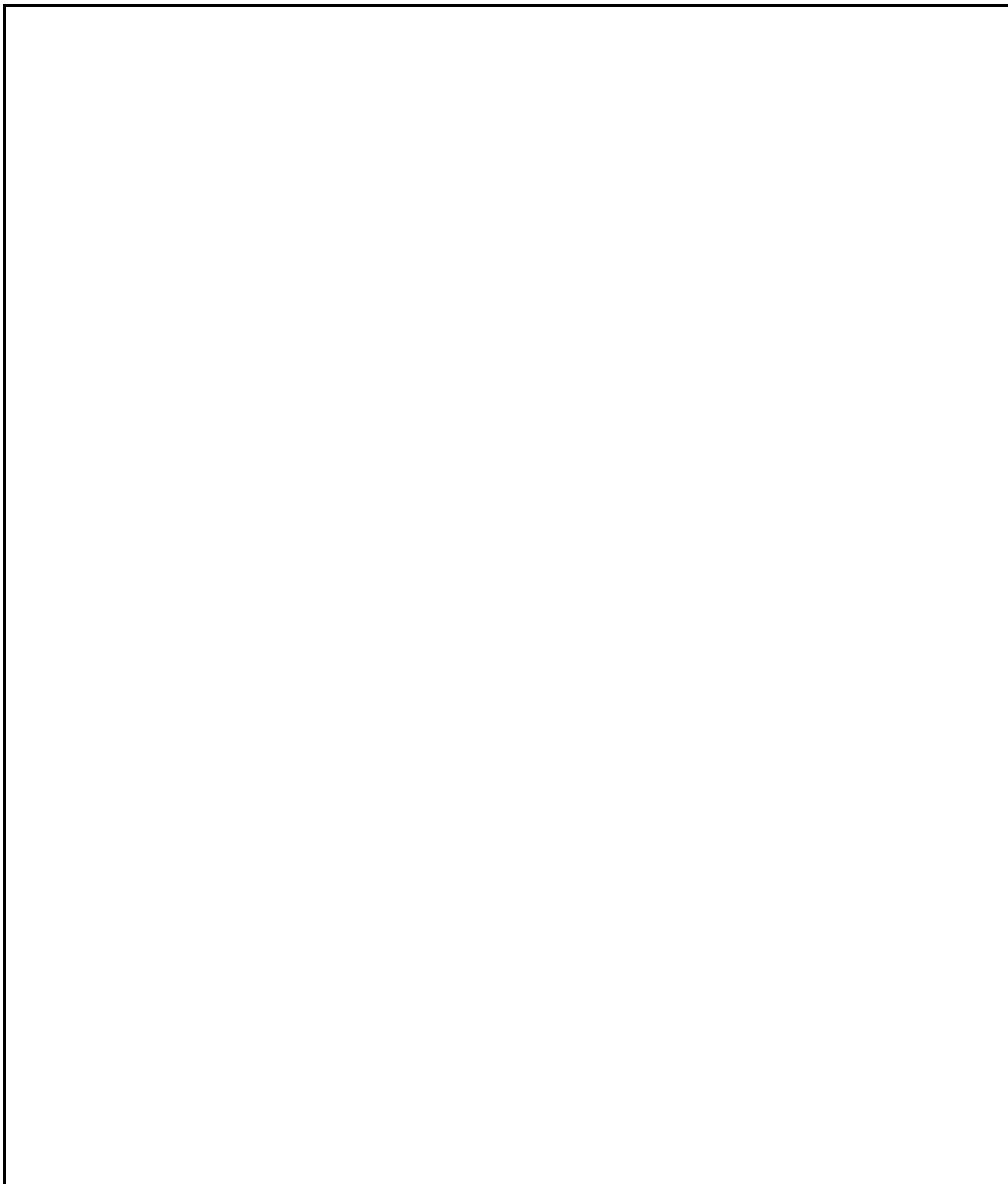

*T'agrada pintar? Tot seguit trobaràs diversos dibuixos per
pintar.*

Posa color a la Casa Batlló, Barcelona:

**COLORING
DRAGON**

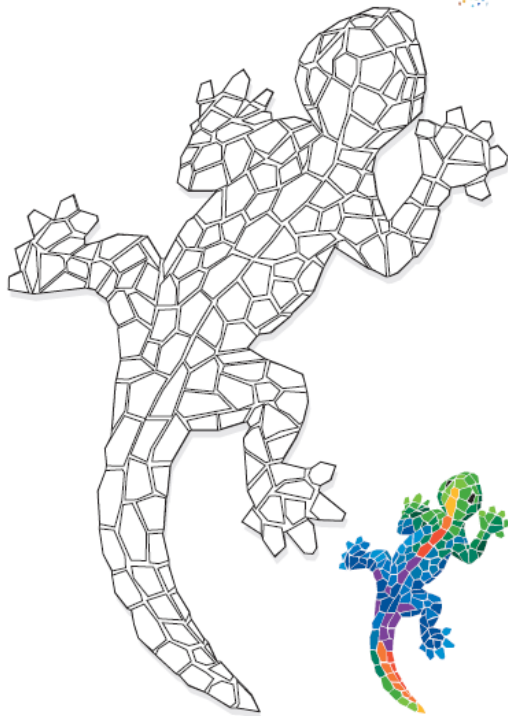

**COLORING
CASA BATLLÓ**

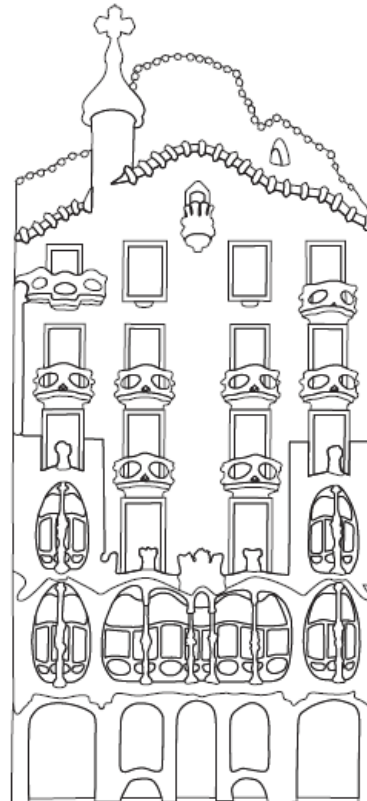

*Si t'agrada pintar i les
imatges que trobaràs a
continuació en trobaràs més a*

 *Pinterest. Hi ha molta varietat! Fes-hi un cop d'ull!*





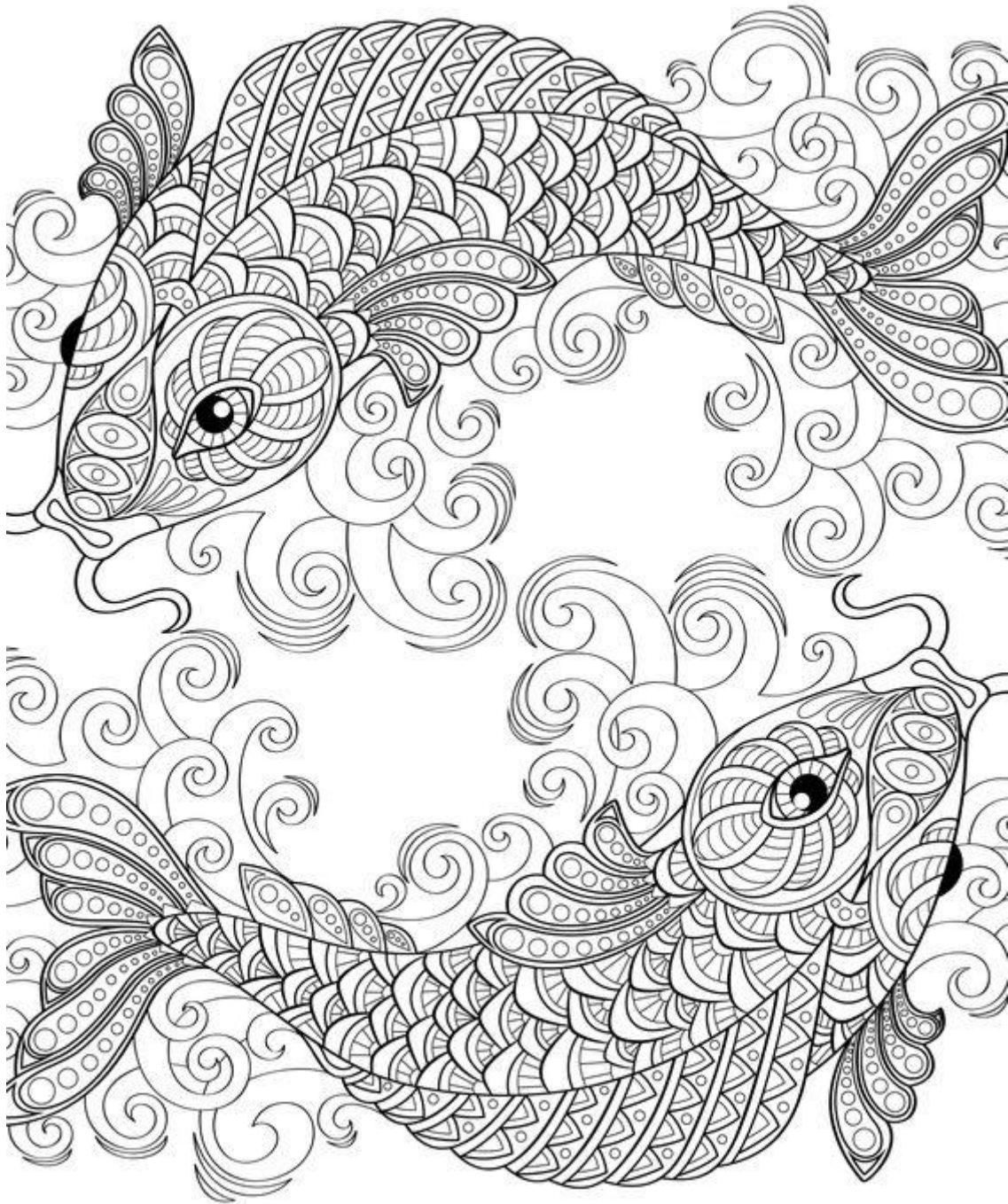

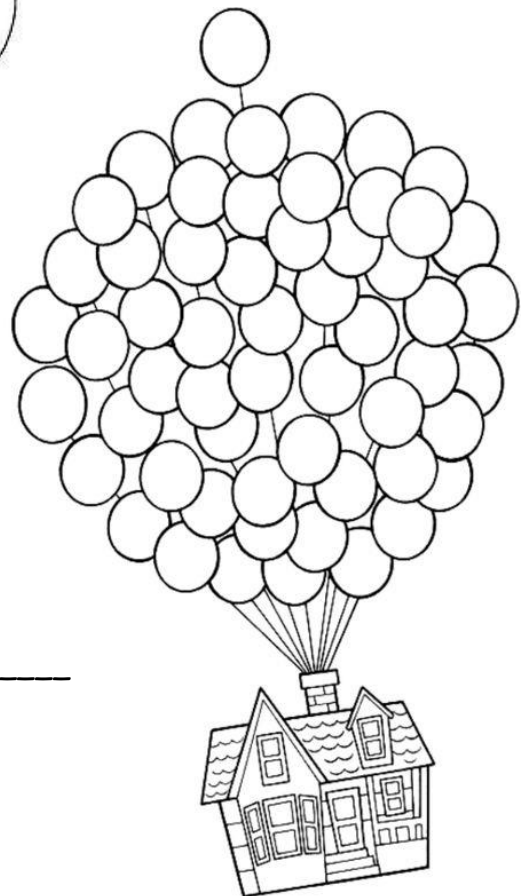

*Aquesta imatge (globus) et sona de
quina pel·lícula és?*

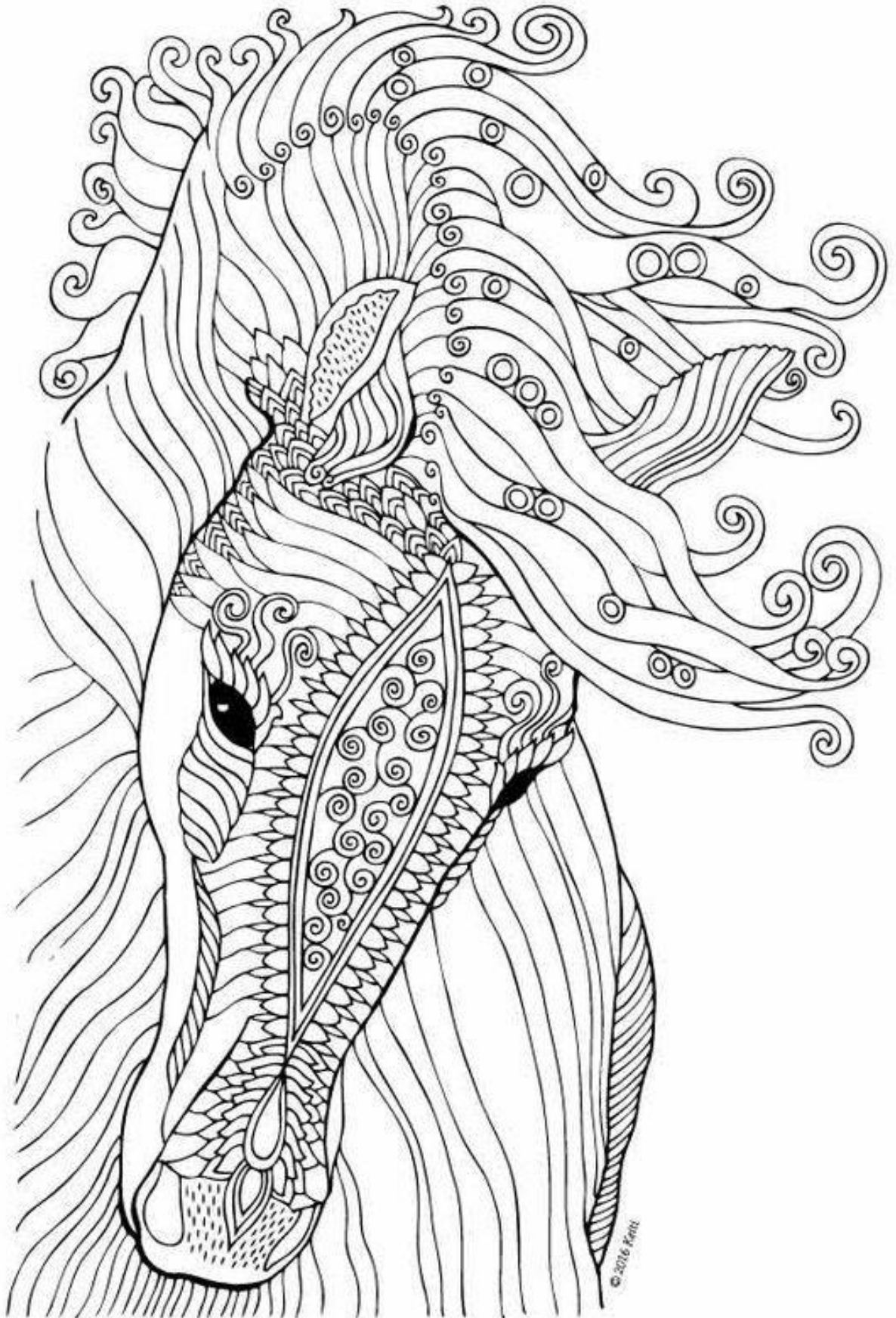

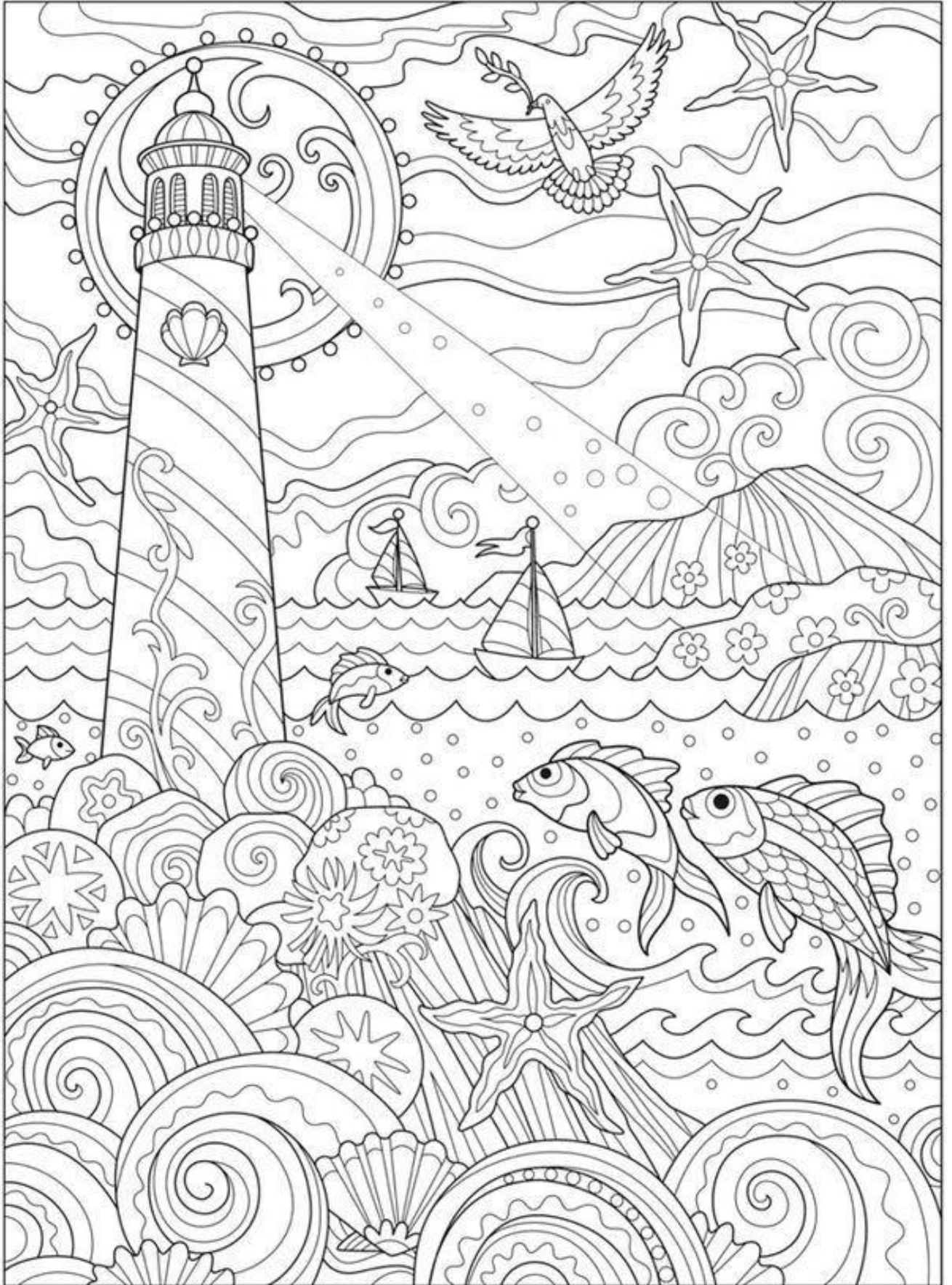

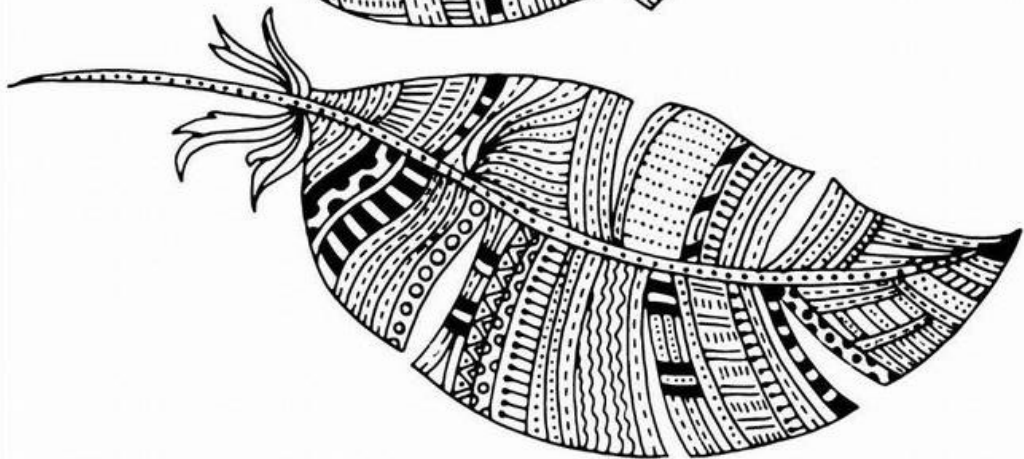
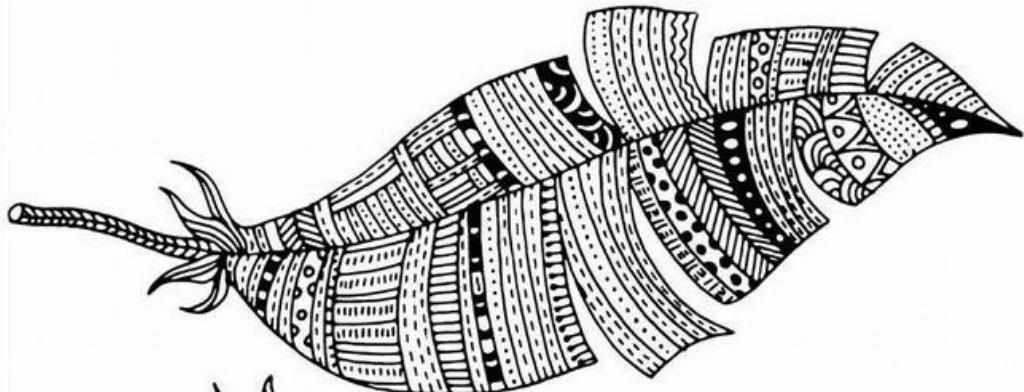
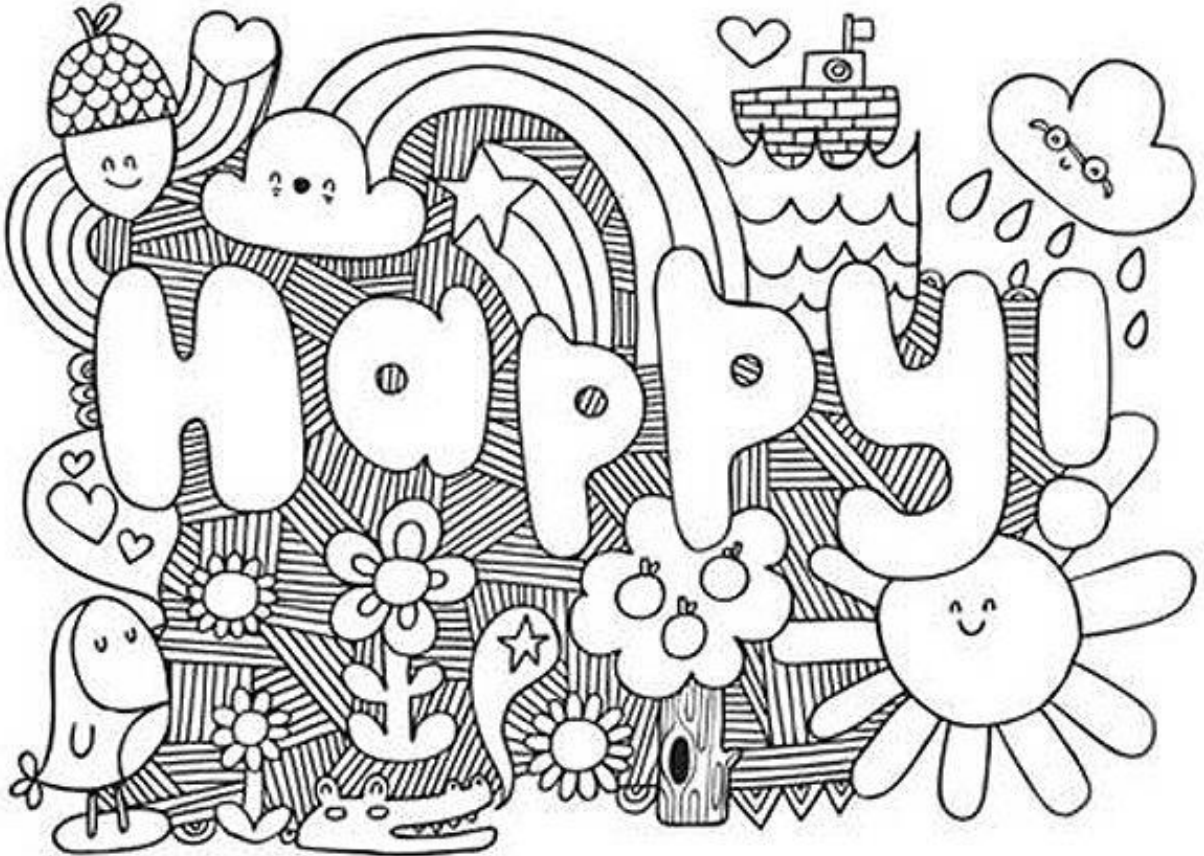



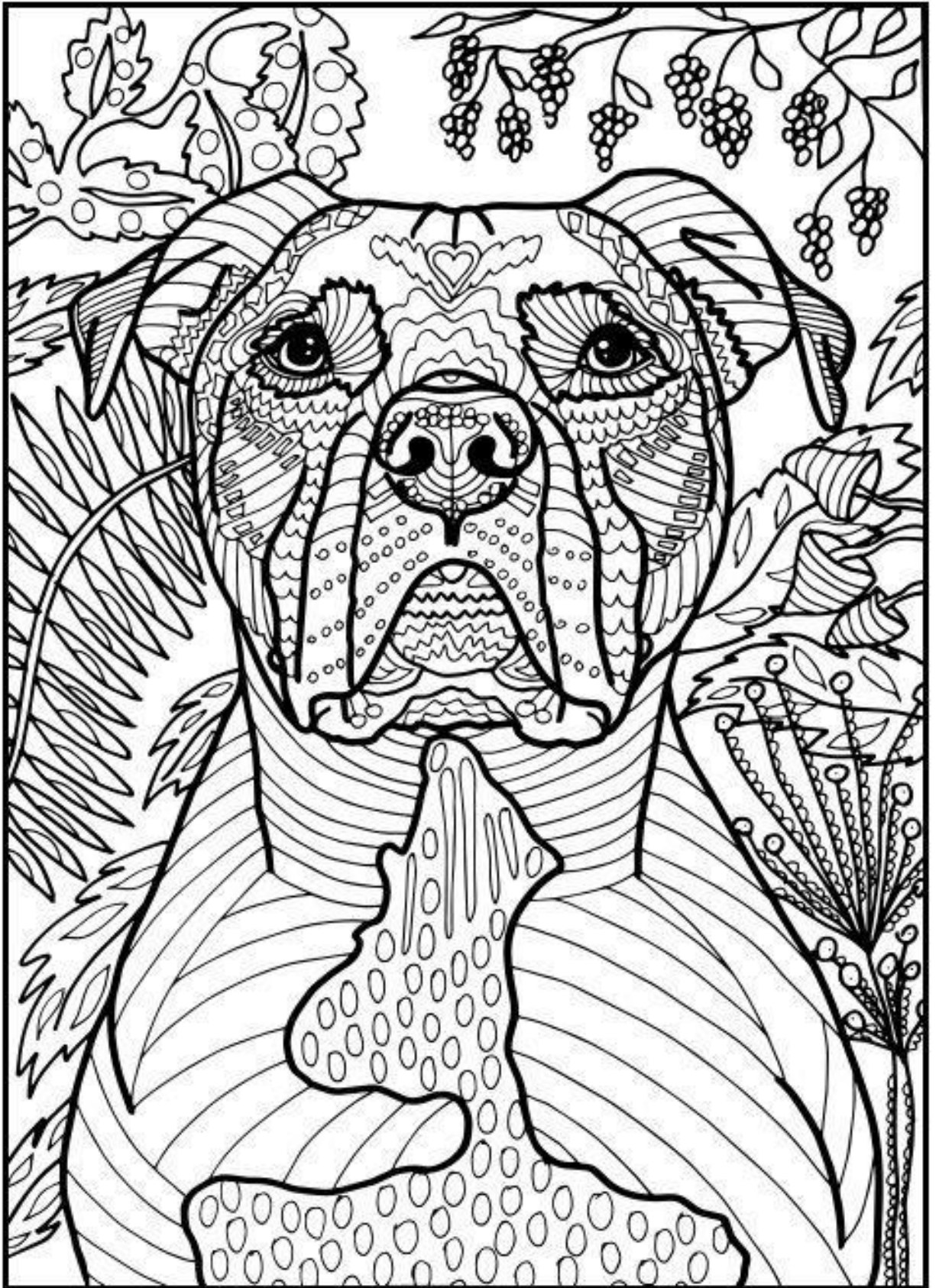

Fes un cop d'ull·  [Adolescents.cat](https://www.adolescents.cat)

Hi trobaràs mini vídeos de joves confinats a casa i responen diverses preguntes·

I en temps de confinament, arriba el **Bingo**:

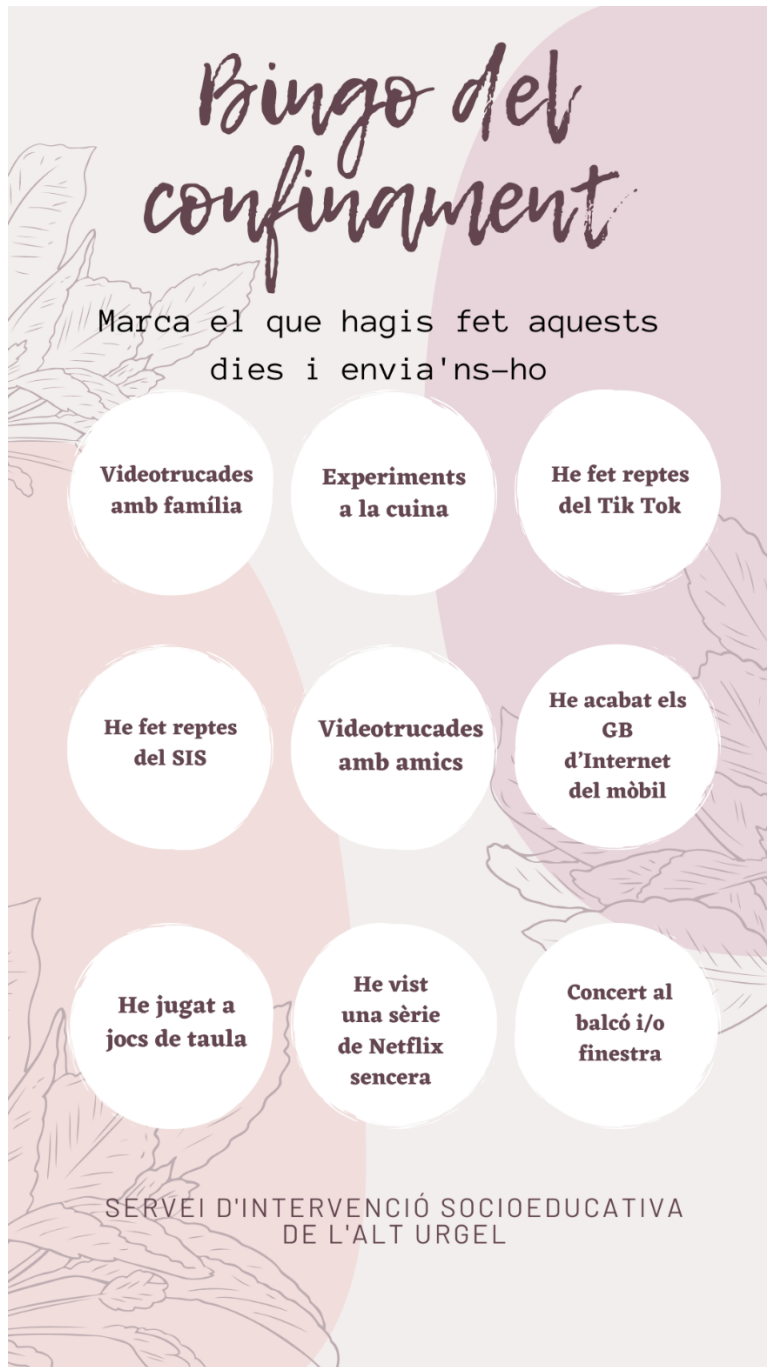

Bingo del confinament

Marca el que hakis fet aquests dies i envia'ns-ho

- Videotrucades amb família
- Experiments a la cuina
- He fet reptes del Tik Tok
- He fet reptes del SIS
- Videotrucades amb amics
- He acabat els GB d'Internet del mòbil
- He jugat a jocs de taula
- He vist una sèrie de Netflix sencera
- Concert al balcó i/o finestra

SERVEI D'INTERVENCIÓ SOCIOEDUCATIVA DE L'ALT URGELL

Temps per a tu:

Has prova't de fer **relaxació o meditació** uns minuts al dia. T'animes a provar-ho?

O també pots provar d'escriure com et sents?

T'agrada llegir? A continuació 20 raons per llegir!

20 RAONS PER LLEGIR

- 
1. Per comprendre la vida
 2. Per viatjar a qualsevol lloc
 3. Per imaginar
 4. Per plorar
 5. Per somriure
 6. Per somiar
 7. Per aprendre
 8. Per ser un heroi
 9. Per conèixer el món
 10. Per educar
 11. Per estimar
 12. Per valorar la vida
 13. Per riure
 14. Per fugir de la realitat
 15. Per confiar
 16. Per jugar
 17. Per millorar el vocabulari
 18. Per emocionar-nos
 19. Per viure
 20. Per descobrir

Il·lustració de Mónica Carretero

WWW.EDUCACIOILESTIC.CAT



PEL·LÍCULES:



Heu vist alguna de les pel·lícules que proposàvem al **Dossier 1**? Clica i el veuràs 🌈

Si es que si, quina o

quines?

Més recomanacions de pel·lícules a 🌈 [Adolescents.cat](https://www.adolescents.cat).

Sèrie:

🌈 **“Oh my goig”** +13 anys. Sèrie juvenil que trenca estereotips i tabús de les relacions i el sexe.

REPTES:

T'animem a fer **REPTES** i passar les estones més **DIVERTIDES!**
Segur que n'has fet algun o vist per les Xarxes socials,
Instagram , Tik Tok...)

Has fet algun repte aquestes setmanes? Segur que si, quin?

- **REPTE FLASH, FOTOGRÀFIC:**   

Amb el mòbil crea un muntatge de fotos d'aquests dies de confinament. #Challenge Confinament Flash SIS

Si t'animes a compartir-ho amb nosaltres. Ens encantarà veure el resultat. Pots enviar-ho al WhatsApp o Instagram SIS.

- **REPTE CUINA:** 😊 Cuinar també pot ser divertit i més

aquests dies, pots experimentar a la cuina.

Aquest enllaç trobaràs una recepta? Clica al pastís

(enllaç) 

JOCs:

El joc de la prevenció de Incendis Forestals **“Zero Foc Bosc”**.

Descarregable al següent enllaç: 

Has fet algun **Escape Room**? Saps en que consisteix?

Descobreix-ho!

Us en proposem un virtual!

“El Misteri de la Pobla” Clica a 

Jocs:   

Joc de la Muntanya d'Alinyà i els Voltors· Mireu!

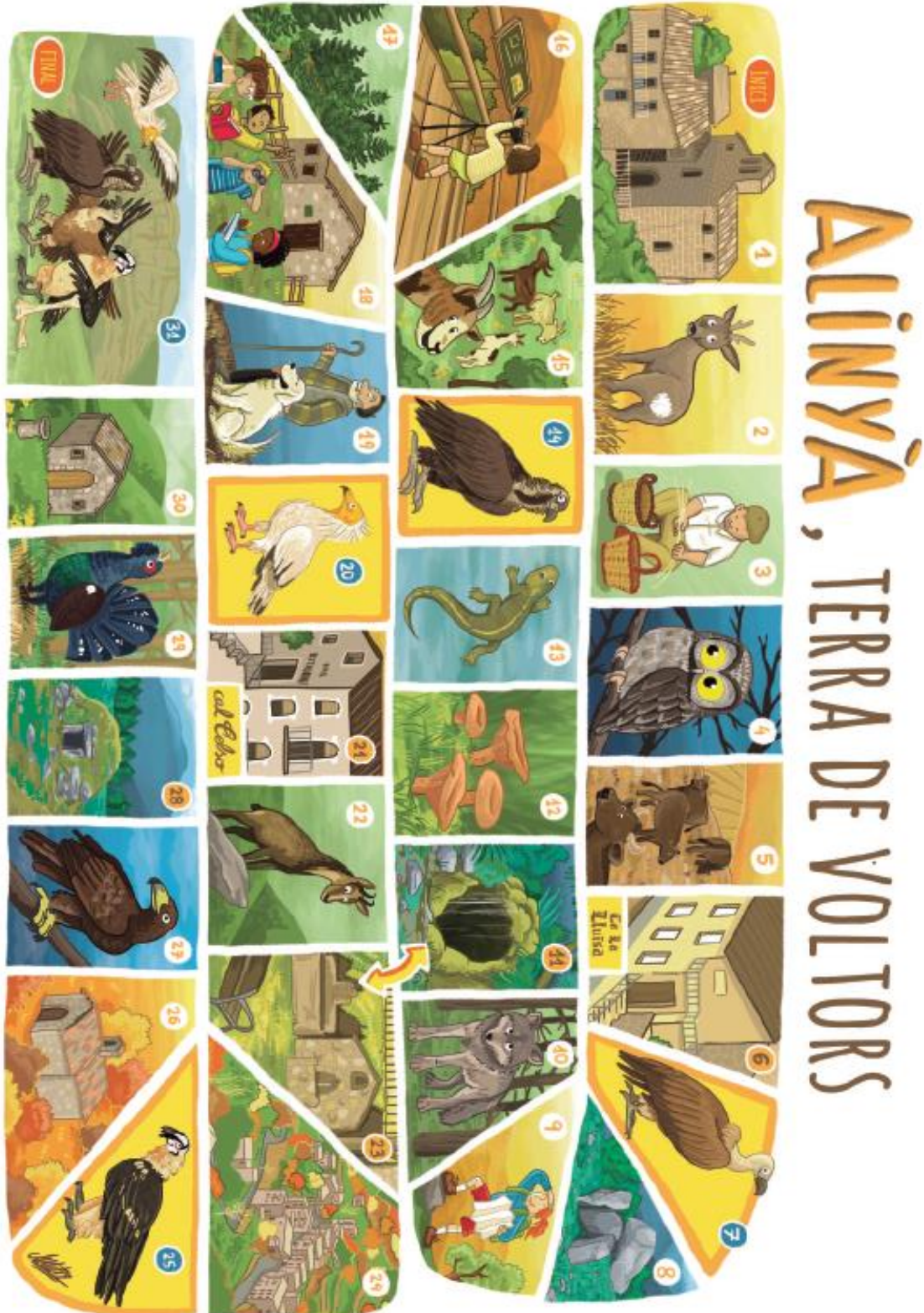

ALINYÀ, TERRA DE VOLTORS



VOLTOR COMÚ

(*Gyps fulvus*)

El més comú a Europa. Viu en colònies i fa el niu a les cingleres.



AUFRANY

(*Neophron percnopterus*)

El vultur més petit d'Europa i l'únic dels quatre que és migrador. A part de caronya, també s'alimenta d'insectes i aus, que trenca amb l'ajuda de pals i pedres.



TRENCALÓS

(*Gypaetus barbatus*)

S'alimenta sobretot d'ossos, que d'empara sencerets o els deixa caure des d'una gran alçada.



VOLTOR NEGRE

(*Aegypius monachus*)

És l'ocell més gran d'Europa i s'està reintroduint als Prepirineus catalans.

Montanya
d'ALINYÀ
 Rueda
Catalunya
Le Penedès

Informació i atenció:
La Rectoria d'Alinyà
Tel: 808 055 565
info@alinyamuntanya.cat

Alojament i restauració:
Cafè i Bar
Elsers : 973 370 181

Il·lustracions: Judit Pujol

RECORRE LA MUNTANYA D'ALINYÀ I SEGUIES EL RITME D'ARRIBAR A LA ROCA DE LA PENA.
 DENAMA EL DAU, LES TIXES I... DESCONEIX LES SORPRESSES QUE T'OFEREN!

- 1 A la Rectoria el joc s'inicia.
- 2 Si t'agrada la natura i surts a fer caminada, podràs veure el cabriol que n'hi ha molts per la contrada.
- 3 De vimet són els distrets, on es posen tots els farrells.
- 4 Si t'espanten una ulls grocs a la nit, és un mussol pirinenc, no un esprell!
- 5 Les vaques passen els prats, i els deixen ben dallats.
- 6 A Ca la Lluïsa t'atures per menjar, un torn sense tirar.
- 7 De vultur a vultur i tiro per ser el guanyador. (Vultur comú)
- 8 El dolmen de coll Durau té més història que un palau.
- 9 Si veus un excursionista, segueix-li la pista.
- 10 Al llop no trobaràs, i de la seva presència en dubtaràs.
- 11 Si a la font de l'Aiguaneix vas a parar, fers la font de les Sorts pots avançar.
- 12 Amb els bolets amb compte hem d'anar, si no els coneixes deixaris estar!
- 13 A les sigües netes hi viu el tritó, té una cua llarga i sembla un drago.
- 14 De vultur a vultur i tiro per ser el guanyador. (Vultur negre)
- 15 Les cabres es van enllant, els prats de muntanya van ensumant.
- 16 Al mirador dels vultors, hi ha unes vies plenes de colors.
- 17 El bosc explica la història, per no perdre la memòria.
- 18 Del Ribatell en som molt fans, és on van els estudiants.
- 19 Si trobes un gos guardant el ramat, ignora'l i allunya't amb calma i tranquil·litat.
- 20 De vultur a vultur i tiro per ser el guanyador. (Aufrany)
- 21 A Cal Celso has anat a dinar, un torn sense tirar.
- 22 L'isard és de color marró, i molt bon escalador.
- 23 A la font de les Sorts has arribat, però a la font de l'Aiguaneix has tornat.
- 24 Alinyà és un indret especial. Descobreix-lo, que s'ho val!
- 25 De vultur a vultur i tiro per ser el guanyador. (Trencalós)
- 26 Camina fins a Sant Pong i trobaràs l'ermita i el castell d'amfitrions.
- 27 Com m'agrada l'àguila daurada, és la més espavillada.
- 28 Al forat de trumfos has d'entrar, i a la primera casella has de tornar.
- 29 Si al bosc guardes silenci i pares bé l'orella, pots sentir el gall fer cridant a la parella.
- 30 Si vols veure Alinyà des d'una talaià, ves a l'ermita de Santa Pelaià.
- 31 A la roca de la Pena has arribat, i el joc has guanyat!

Us en recordeu del **Dixit**, el joc de cartes que tant us agrada.
A continuació un tast...

Que et suggereixen aquestes imatges?

Imatge 1



Imatge 2

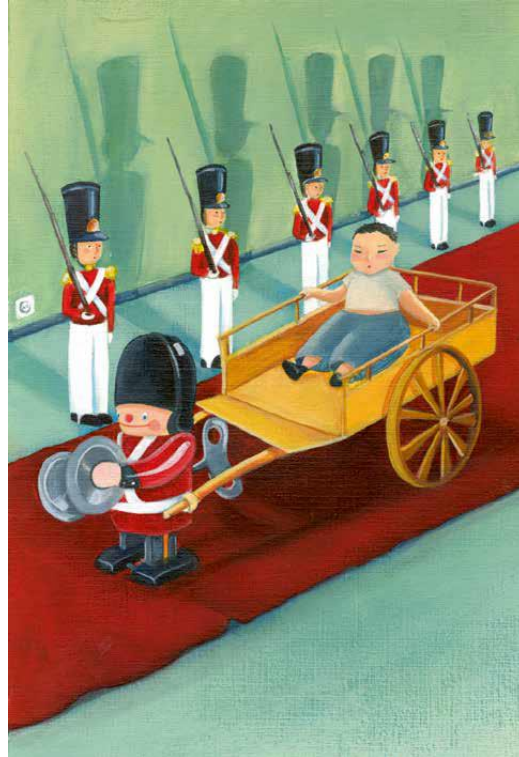

Imatge 1:

Imatge 2:

Escriu una frase per cadascuna d'elles.

Imatge 3

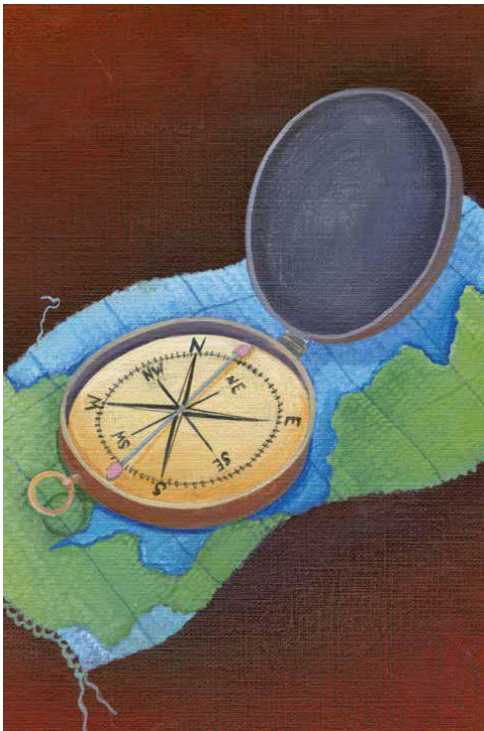

Imatge 4



Imatge 3:

Imatge 4:

Quina d'aquestes imatges definiria per tu "confinament"? Per què?

Nº Imatge: ____

Perquè? _____

Imatge 5



Imatge 6



Imatge 7

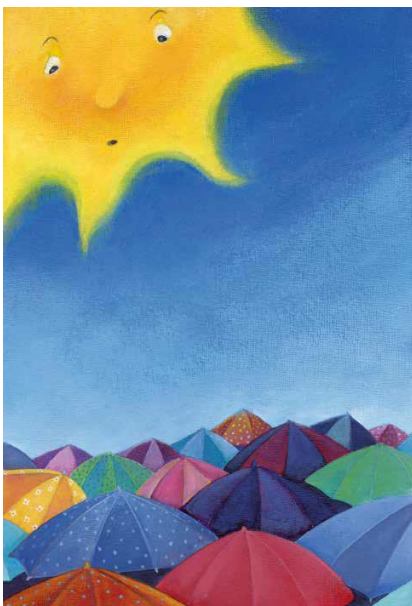

Imatge 8

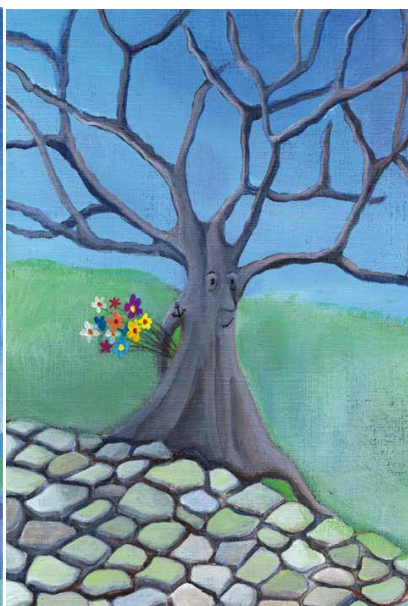

Passatemps, Laberints, ...

A la següent imatge, hi trobaràs un laberint de la Casa Batlló.
Saps trobar el camí de sortida? Som-hi! 

LABYRINTH
CASA BATLLÓ



PUZZLE CASA BATLLÓ

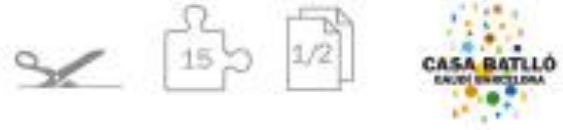

PUZZLE CASA BATLLÓ

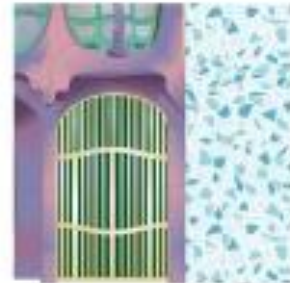

Reptes visuals:

Seguidament trobaràs 6 imatges, has de buscar i trobar quants elements n'hi ha de cada (fixa't primer en els marges de la imatge).



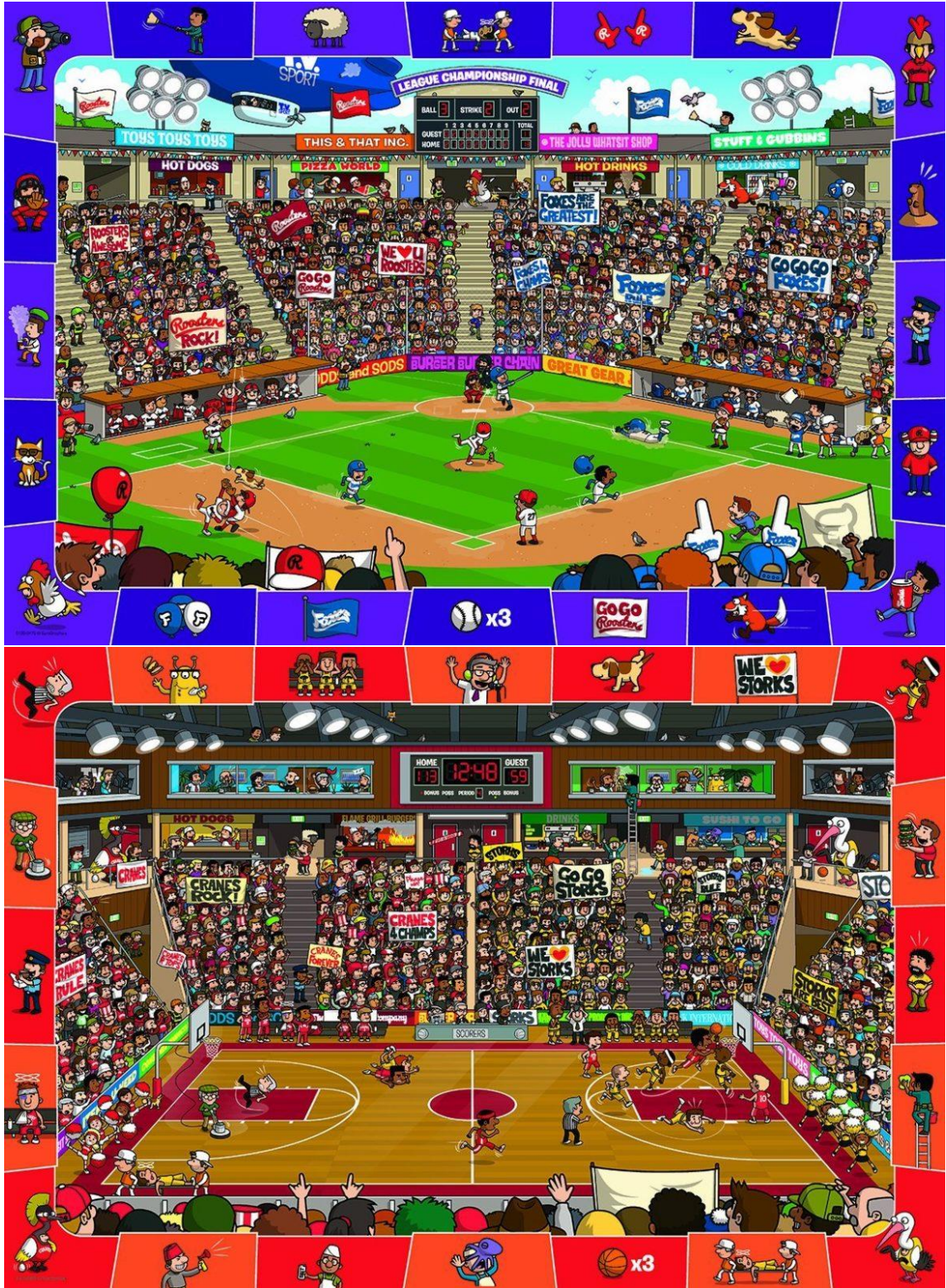

Ei! Novetat d'aquest dossier. T'agradaria construir la següent maqueta? Es possible! T'animem?

Al següent enllaç trobaràs el document:

Enllaç: 

Si us agraden les maquetes i el muntatge d'estructures, vehicles... o nau segur que us agradarà. El seu muntatge no és complicat, simplement us caldrà una mica de paciència i anar plegant segons les instruccions.

Sou fanàtics de la saga de la Guerra de les Galàxies? Us agrada col·leccionar les naus o els personatges de les pel·lícules? L'imprimible del Falcó Mil·lenari 3D · Som-hi a retallar, pegar i enganxar!



La maqueta del Falcó Mil·lenari està dividida en 8 fulls, peça a peça.

Millennium Falcon No.1

Weathering Version

基礎パーツは2枚印刷してください。
foundation parts: Two sheets are needed.

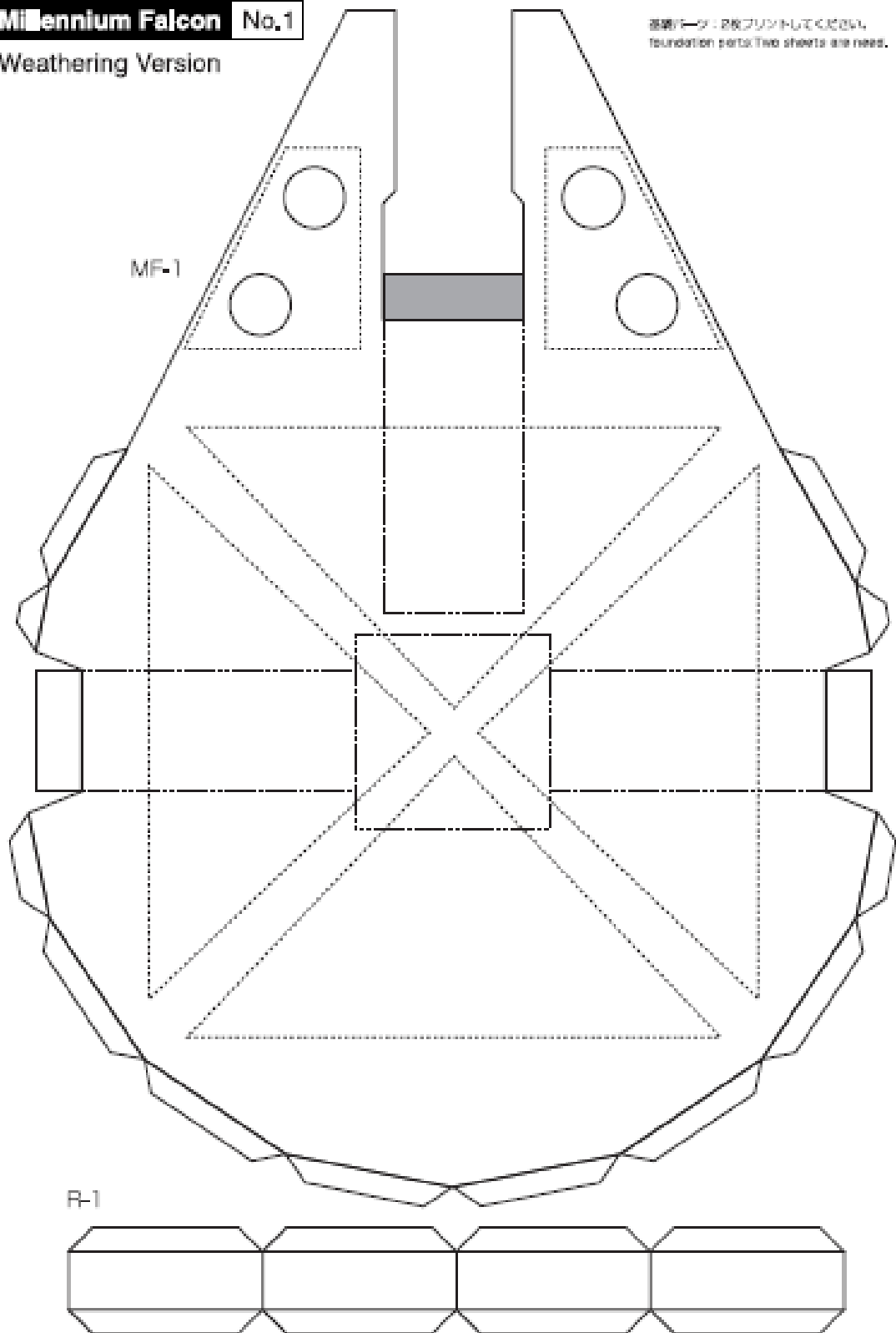

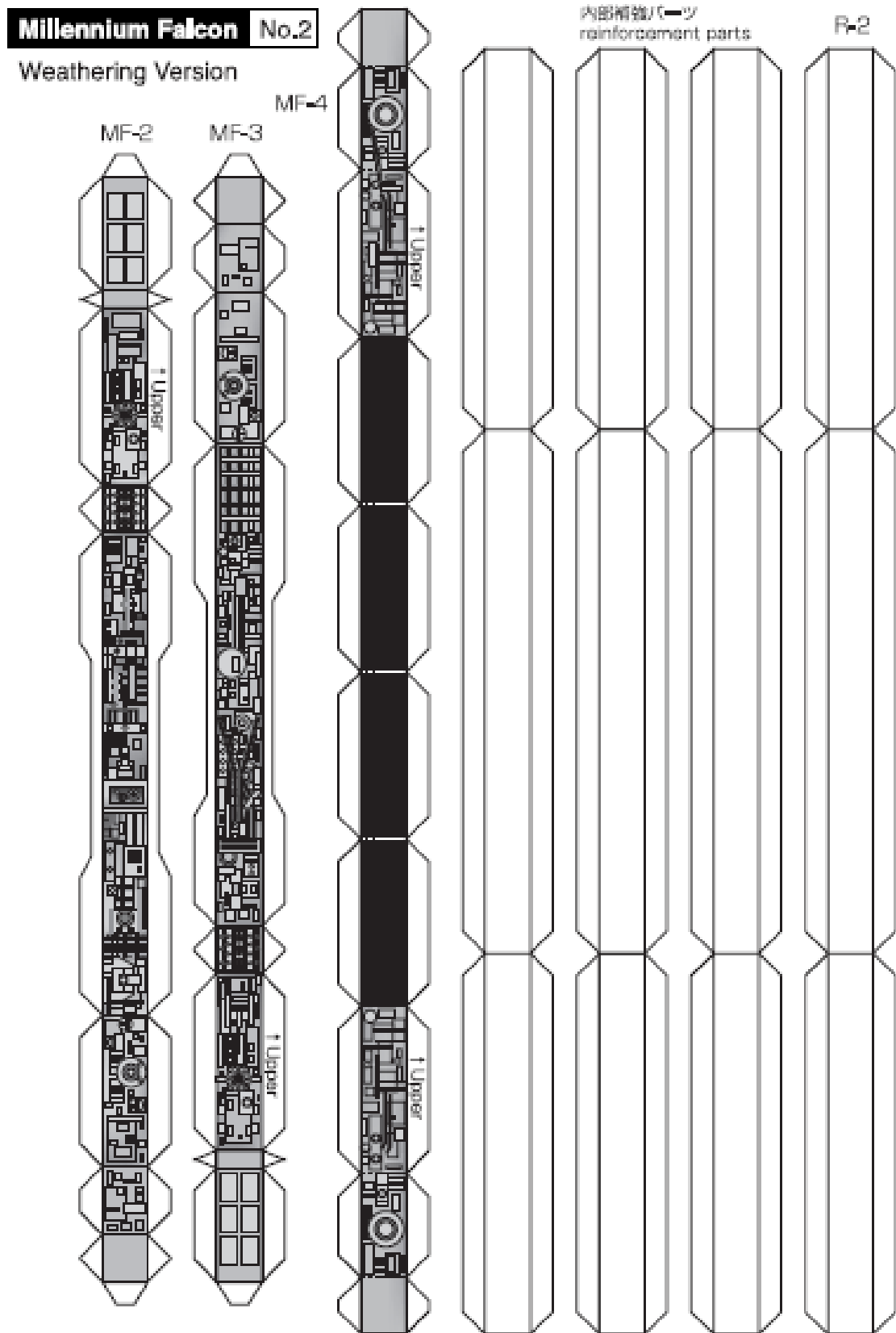

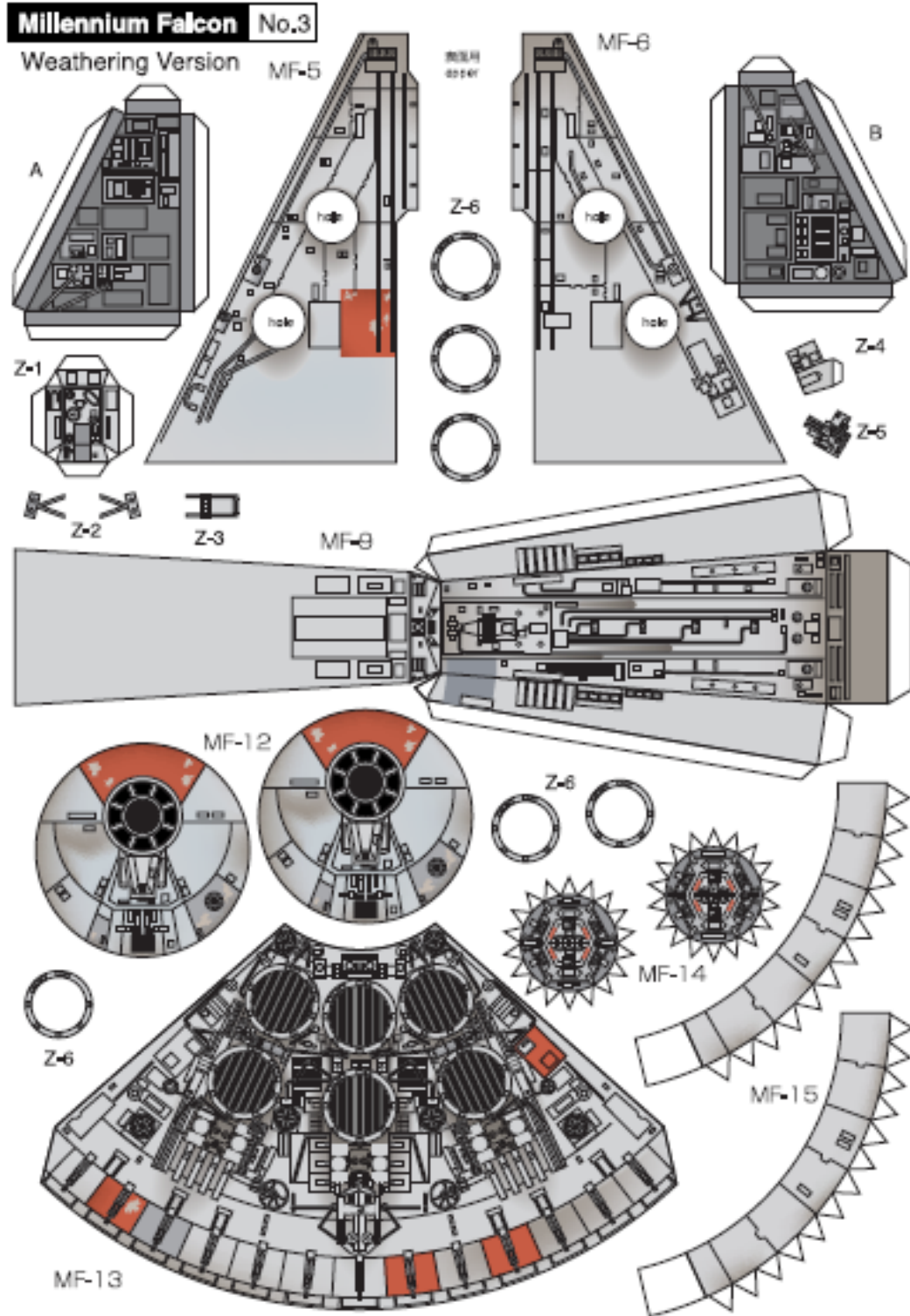

Millennium Falcon No.4 Weathering Version

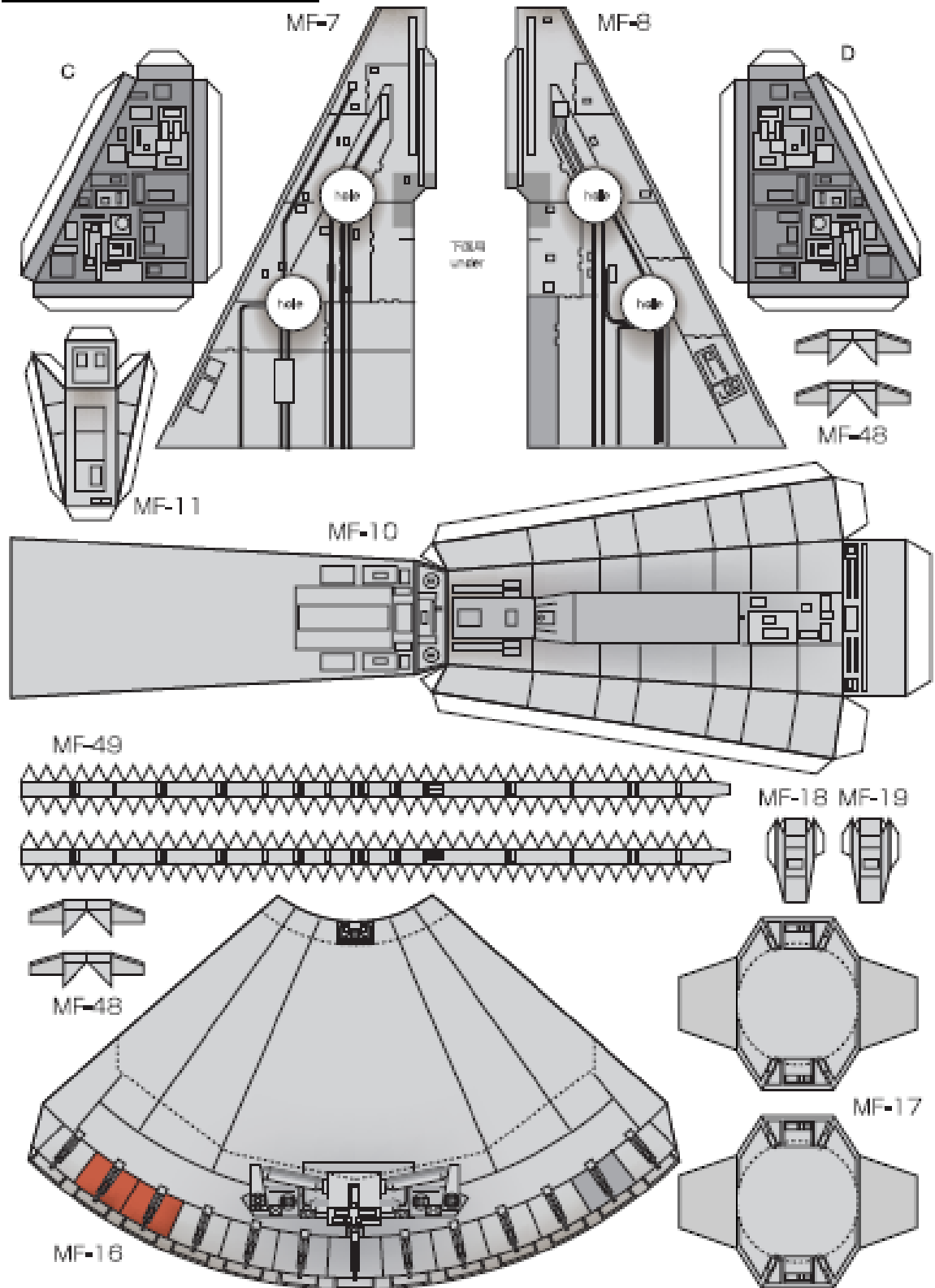

Millennium Falcon No.5 Weathering Version

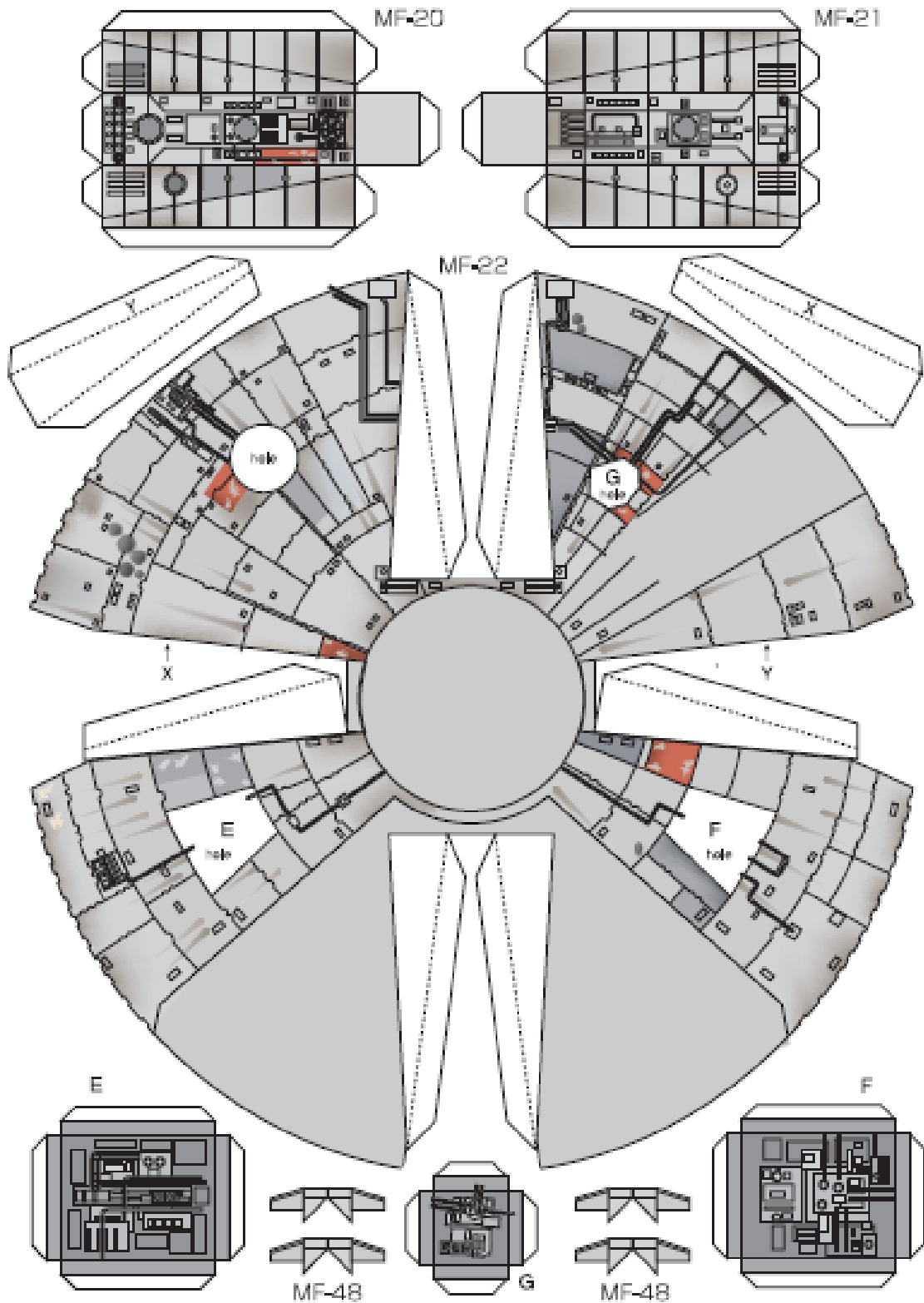

Millennium Falcon No.6 Weathering Version

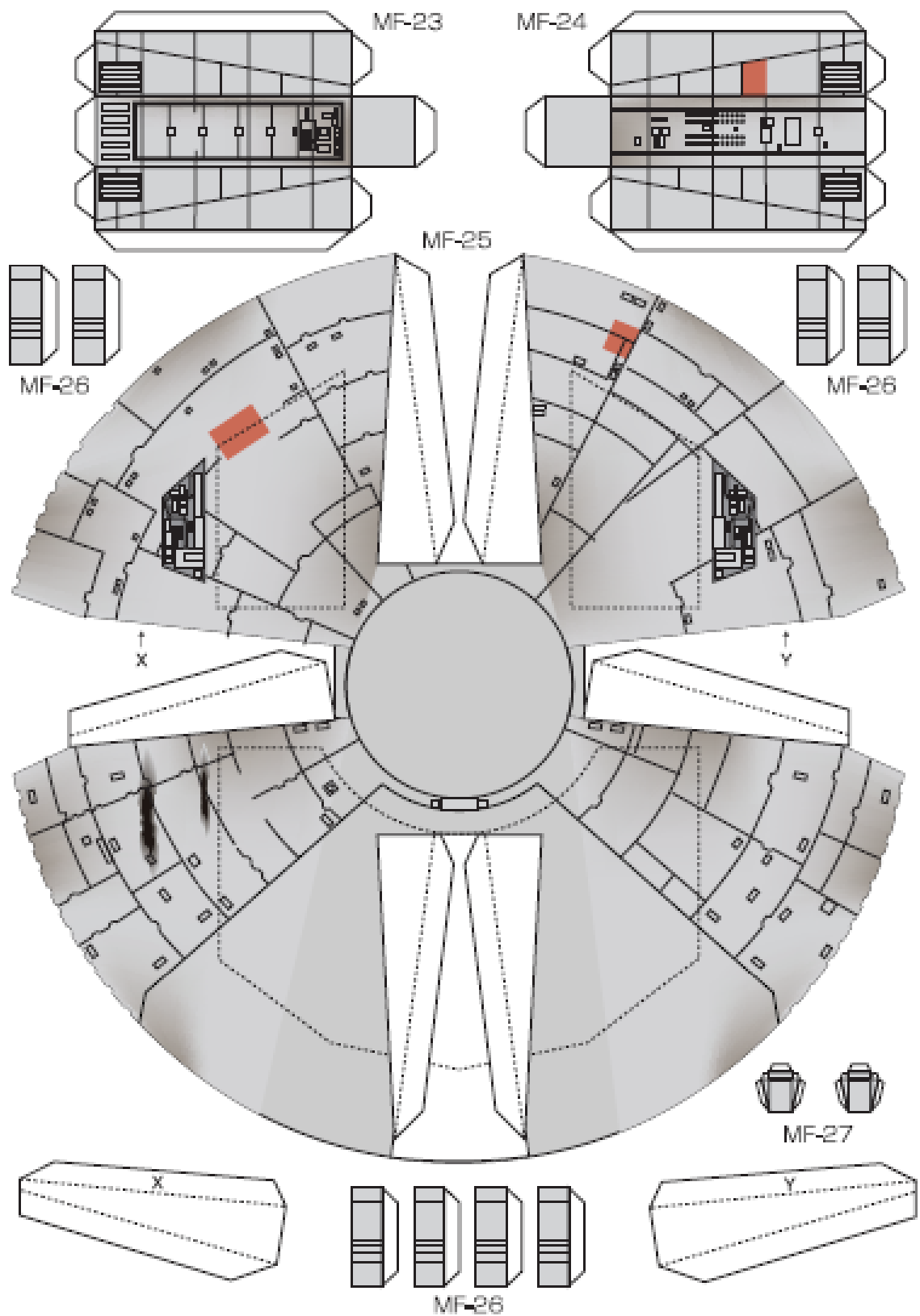

Millennium Falcon No.7

Weathering Version

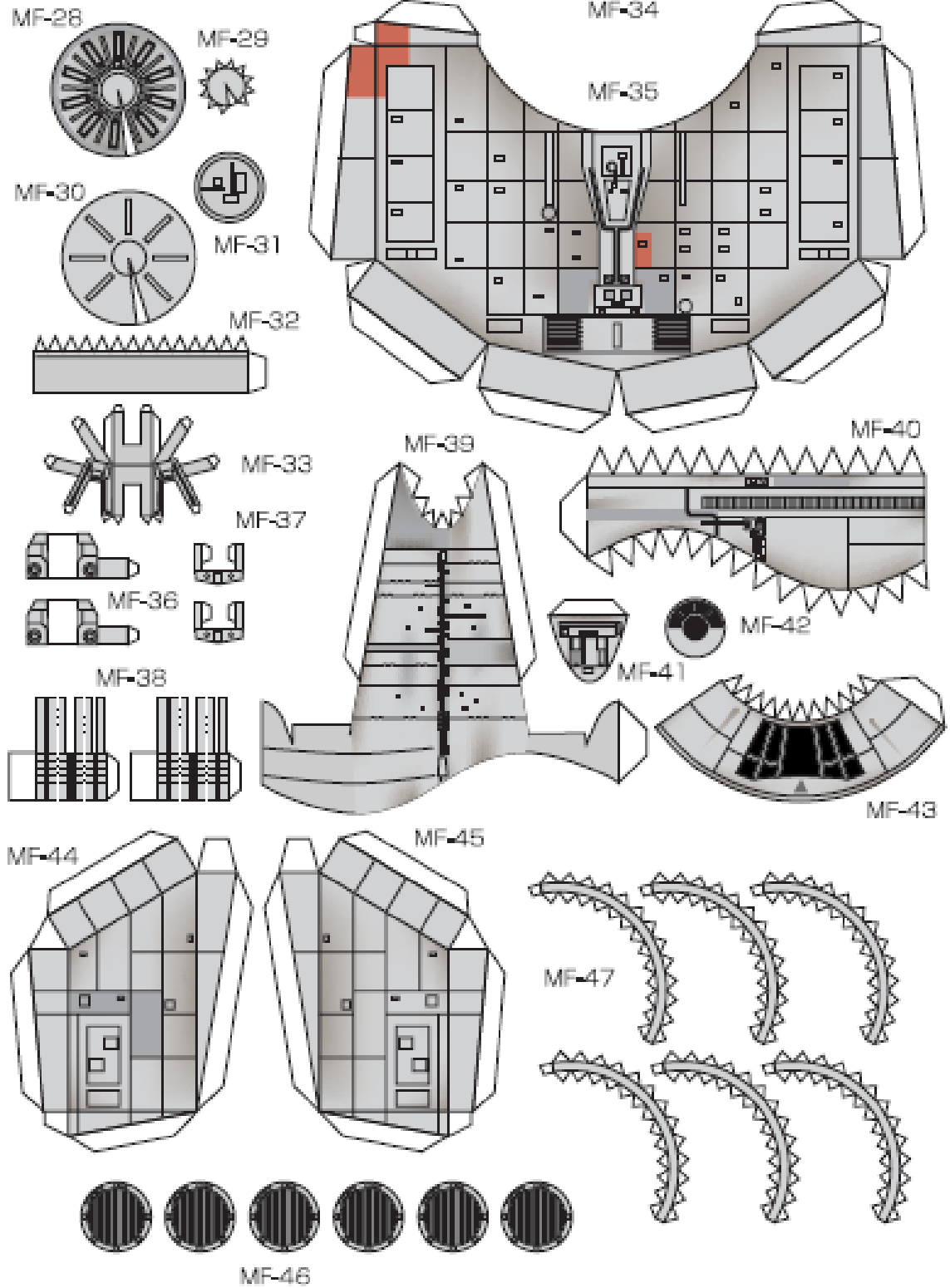

Millennium Falcon No.8 Weathering Version

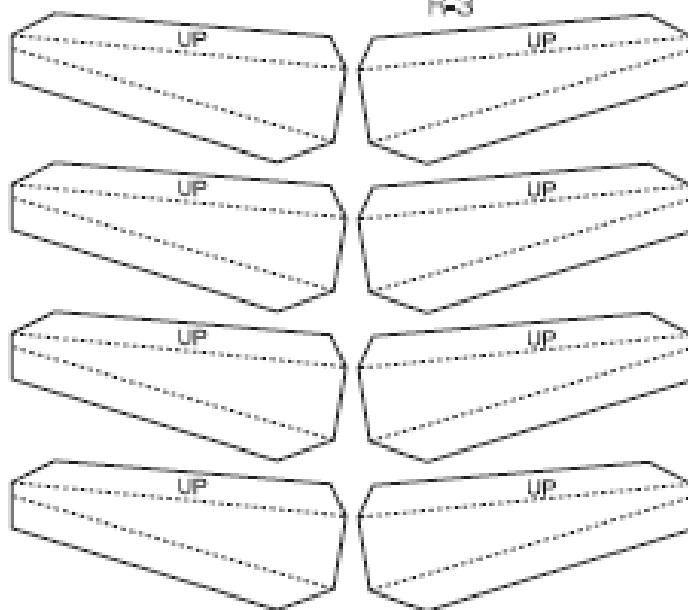

R-3

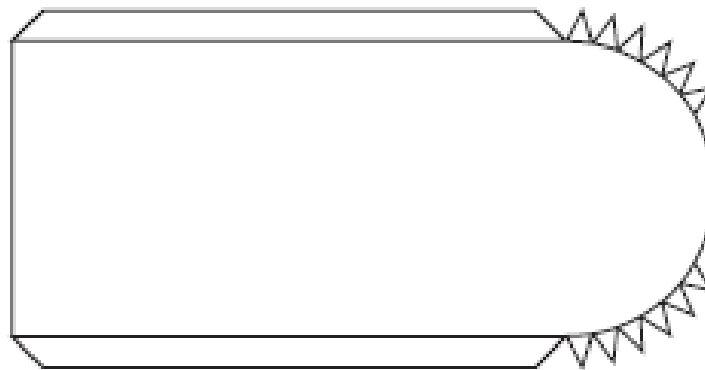

X-2

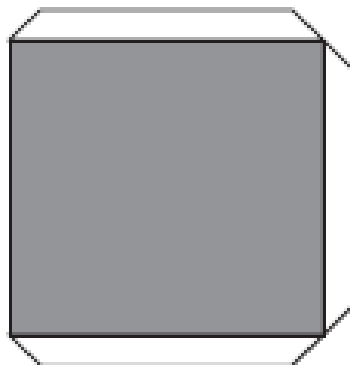

X-3

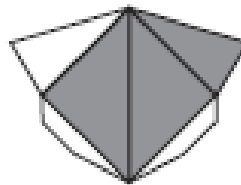

X-4

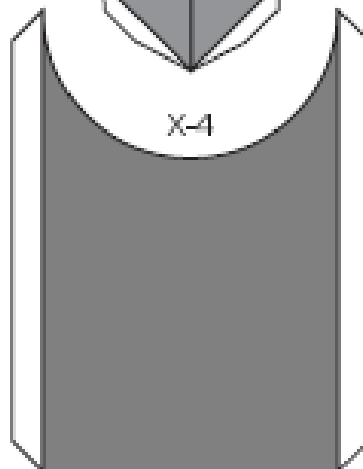

X-1

